



Manual de Usuario

Serie UHF5 y Serie UHF10 Pro

Fecha: Junio 2020

Versión: 1.0

Gracias a usted por elegir nuestro producto. Por favor lea las instrucciones cuidadosamente antes de la operación. Siga estas instrucciones para asegurarse de que el producto funcione correctamente. Las imágenes que se muestran en este manual son solo para fines ilustrativos.

Derechos de autor © 2020 ZKTECO CO., LTD. Todos los derechos reservados.

Sin el consentimiento previo por escrito de ZKTeco, ninguna parte de este manual puede ser copiada o reenviada de ninguna manera o forma. Todas las partes de este manual pertenecen a ZKTeco y sus filiales (en adelante, la "Empresa" o "ZKTeco").

Marca

ZKTeco es una marca registrada de ZKTeco. Las demás marcas que aparecen en este manual pertenecen a sus respectivos propietarios.

Descargo de responsabilidad

Este manual contiene información sobre el funcionamiento y mantenimiento de los equipos ZKTeco. Los derechos de autor de todos los documentos, dibujos, etc. en relación con el equipo suministrado por ZKTeco pertenecen y son propiedad de ZKTeco. El contenido del presente documento no debe ser utilizado o compartido por el receptor con ningún tercero sin el permiso expreso por escrito de ZKTeco.

El contenido de este manual debe leerse en su conjunto antes de iniciar la operación y el mantenimiento del equipo suministrado. Si alguno de los contenidos del manual parece poco claro o incompleto, póngase en contacto con ZKTeco antes de comenzar la operación y el mantenimiento de dicho equipo.

Es un requisito previo esencial para la operación y el mantenimiento satisfactorios que el personal de operación y mantenimiento esté completamente familiarizado con el diseño y que dicho personal haya recibido una capacitación exhaustiva en la operación y el mantenimiento de la máquina / unidad / equipo.

Además, es esencial para el funcionamiento seguro de la máquina/unidad/equipo que el personal haya leído, entendido y seguido las instrucciones de seguridad contenidas en el manual. En caso de conflicto entre los términos y condiciones de este manual y las especificaciones del contrato, dibujos, hojas de instrucciones o cualquier otro documento relacionado con el contrato, prevalecerán las condiciones / documentos del contrato. Las condiciones/documentos específicos del contrato se aplicarán con carácter prioritario.

ZKTeco no ofrece ninguna garantía, garantía o representación con respecto a la integridad de cualquier información contenida en este manual o cualquiera de las modificaciones realizadas en el mismo. ZKTeco no extiende la garantía de ningún tipo, incluyendo, sin limitación, cualquier garantía de diseño, comerciabilidad o idoneidad para un propósito particular.

ZKTeco no asume responsabilidad por cualquier error u omisión en la información o documentos a los que se hace referencia o están vinculados a este manual. Todo el riesgo en cuanto a los resultados y el rendimiento obtenido del uso de la información es asumido por el usuario.

ZKTeco en ningún caso será responsable ante el usuario o cualquier tercero por daños incidentales, consecuentes, indirectos, especiales o ejemplares, incluyendo, sin limitación, pérdida de negocios, pérdida de ganancias, interrupción del negocio, pérdida de información comercial o cualquier pérdida pecuniaria, que surja de, en conexión con, o en relación con el uso de la información contenida o referenciada por este manual, incluso si ZKTeco ha sido advertido de la posibilidad de tales daños.

Este manual y la información contenida en el mismo pueden incluir inexactitudes técnicas, de otro tipo o en relación con el uso de la información contenida en este manual o a la que se hace referencia en él, incluso si ZKTeco ha errores técnicos. ZKTeco cambia periódicamente la información aquí contenida que se incorporará en nuevas adiciones/ enmiendas al manual. ZKTeco se reserva el derecho de agregar, eliminar, enmendar o

modificar la información contenida en el manual de vez en cuando en forma de circulares, cartas, notas, etc. para un mejor funcionamiento y seguridad de la máquina / unidad / equipo. Dichas adiciones o enmiendas están destinadas a mejorar / mejorar las operaciones de la máquina / unidad / equipo y dichas enmiendas no darán ningún derecho a reclamar ninguna compensación o daños bajo ninguna circunstancia.

ZKTeco no será de ninguna manera responsable (i) en caso de que la máquina/unidad/equipo funcione mal debido a cualquier incumplimiento de las instrucciones contenidas en este manual (ii) en caso de funcionamiento de la máquina/unidad/equipo más allá de los límites de velocidad (iii) en caso de funcionamiento de la máquina y el equipo en condiciones diferentes de las condiciones prescritas del manual.

El producto se actualizará periódicamente sin previo aviso. Los procedimientos de funcionamiento más recientes y los documentos pertinentes están disponibles en <http://www.zkteco.com>.

Si tiene algún problema relacionado con el producto, póngase en contacto con nosotros.

Sede de ZKTeco

Dirección Parque Industrial ZKTeco, nº 26, 188 Industrial Road, Ciudad de Tangxia, Dongguan, China.

Teléfono +86 769 - 82109991

Fax +86 755 - 89602394

Para consultas relacionadas con la empresa, escribanos a: sales@zkteco.com.

Para saber más sobre nuestras sucursales en todo el mundo, visite www.zkteco.com.

Acerca de la empresa

ZKTeco es uno de los mayores fabricantes del mundo de lectores RFID y biométricos (de huellas dactilares, faciales y de venas dactilares). Su oferta de productos incluye lectores y paneles de control de acceso, cámaras de reconocimiento facial de corto y largo alcance, controladores de acceso a ascensores y pisos, torniquetes, controladores de puertas con reconocimiento de matrículas (LPR) y productos de consumo, como cerraduras de puertas con lector facial y de huellas dactilares que funcionan con pilas. Nuestras soluciones de seguridad son multilingües y están localizadas en más de 18 idiomas. En las modernas instalaciones de fabricación de ZKTeco, de 700.000 pies cuadrados y con certificación ISO9001, controlamos la fabricación, el diseño de productos, el montaje de componentes y la logística y el envío, todo bajo un mismo techo.

Los fundadores de ZKTeco se han empeñado en la investigación y el desarrollo independientes de procedimientos de verificación biométrica y en la producción del SDK de verificación biométrica, que inicialmente se aplicó ampliamente en los campos de la seguridad de PC y la autenticación de identidad. Con la mejora continua del desarrollo y la abundancia de aplicaciones en el mercado, el equipo ha construido gradualmente un ecosistema de autenticación de identidad y un ecosistema de seguridad inteligente, que se basan en técnicas de verificación biométrica. Con años de experiencia en la industrialización de verificaciones biométricas, ZKTeco se estableció oficialmente en 2007 y ahora es una de las empresas líderes mundiales en la industria de la verificación biométrica, propietaria de varias patentes y seleccionada como Empresa Nacional de Alta Tecnología durante 6 años consecutivos. Sus productos están protegidos por derechos de propiedad intelectual.

CONTENIDO

1. VISITA GENERAL.....	5
2. VISTA LATERAL Y CABLEADO.....	5
3. ESPECIFICACIONES.....	6
4. DIMENSIONES.....	7
5. CONFIGURACIÓN DE SOFTWARE.....	7
5.1 INTRODUCCIÓN.....	8
5.1.1 INTERFAZ PRINCIPAL.....	8
5.1.2 INTERFAZ DE AJUSTE RS485.....	10
5.1.3 CONFIGURACIÓN DEL SISTEMA.....	12
6. CONEXIÓN DEL CONTROLADOR DE ACCESO.....	13
7. PROCEDIMIENTO DE INSTALACIÓN.....	14
8. DIAGRAMA DE CABLEADO.....	15
9. FAQ.....	16

1. Vista general

UHF5 Pro/UHF10 Pro Es la tercer generación de lectores UHF que tiene un rendimiento más estable, mayor distancia de lectura y mayor velocidad de reconocimiento. Está equipado con una tarjeta UHF pasiva, que podría ser ampliamente utilizada en aplicaciones de gestión de vehículos y personal. El producto también cumple con los requisitos de tecnología CE, FCC, y aún por obtener las certificaciones CE, FCC y otras de seguridad.



UHF5 Pro



UHF10 Pro

Frecuencia de operación de la antena

- **Estándar europeo:** 865MHz - 868MHz
- **Estándar Americano:** 902MHz - 906MHz (opcional)

Rango de lectura de tarjeta

- Prueba de mano UHF5F/E hasta 10m, prueba de conducción de automóvil alrededor de 4m.
- Prueba de mano UHF10F/E hasta 25m, prueba de conducción de automóvil alrededor de 8m.

2. Vista lateral y clabeado

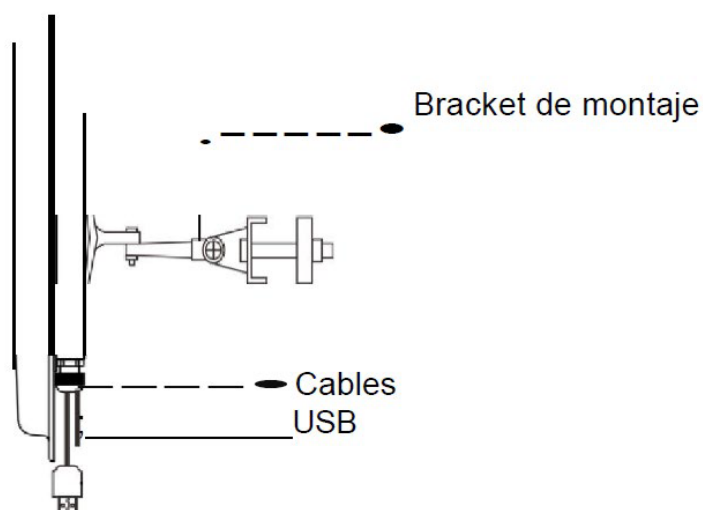

No.	Color	Conexión
1	Rojo	DC12
2	Negro	GND
3	Verde	Wiegand DO
4	Blanco	Wiegand D1
5	Morado	Trigger Point
6	Gris	GND
7	USB	Conexión a PC
8	Café	RS485+
9	Naranja	RS485-

3. Especificaciones

Modelo	UHF5E /F Pro	UHF10E/F Pro
Distancia de medición	2 a 8 Metros (prueba portátil) escenario actual al rededor de 4 Mts	10 a 20 Metros (prueba portátil) Escenario actual al rededor de 8 mts
Ganancia de antena	9dBi	12dBi
Dimensión	308.5*308.5*67.5mm	455*455*67.5mm
Peso	1.8Kg	3Kg
Energía	1.2 a 4.2 W	1.2 a 4.5 W
Frecuencia	E :865MHz a 868 MHz F: 902MHz a 906MHz Soporta Ajuste	
Interfaz de comunicación	Wiegand; RS485; USB Configuración de parámetros (Wiegand, RS485 requiere una de las dos opciones)	
Protocolo	EPC Global UHF Clase 1 Gen 2 / ISO 18000-6C	
Modo de trabajo	Leer Siempre (Predeterminado) lectura por Trigger	
Salida de potencia	8 dBm a 30 dBm	
Grado de protección	IP66	
Voltaje de operación	9 a 15 Volts en CD	
Temperatura y humedad de operación	-20°C A 65°C, <85% (*25°C)	
Temperatura y humedad de Almacenamiento	-20°C A 65°C, <85% (*25°C)	
Comunicación RS485	BaudRate opcional (9600,19200,38400,57600,115200) Predeterminado es 96000	

3. Dimensiones

UHFS E/F Pro:

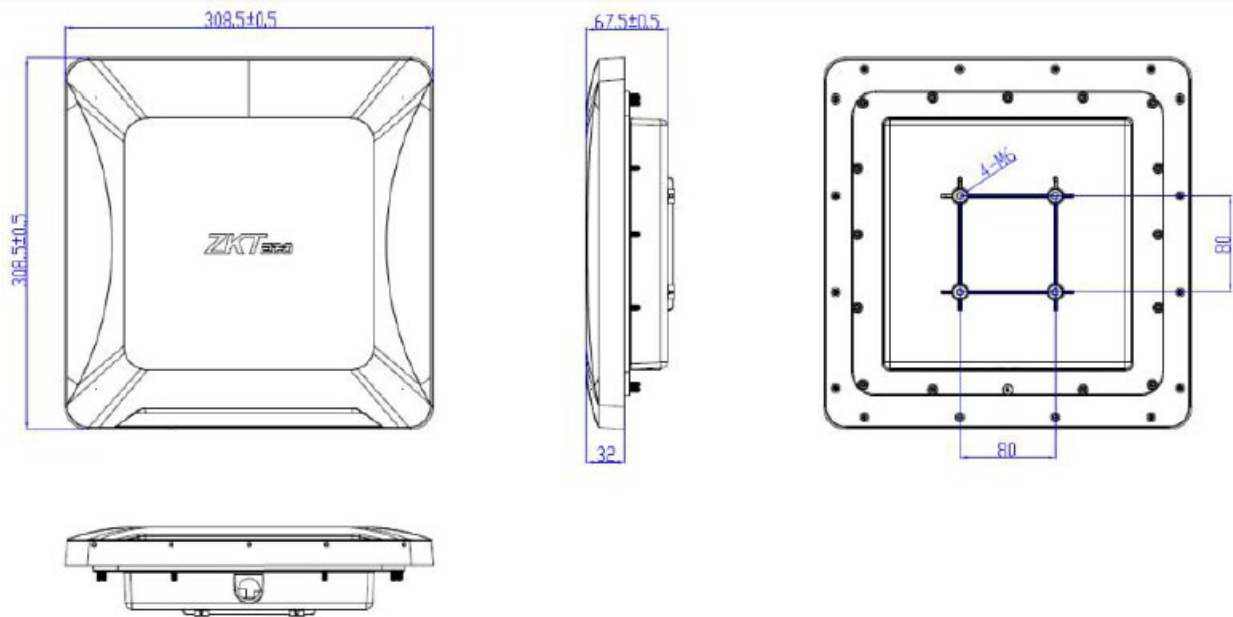

UHFS E/F Pro:

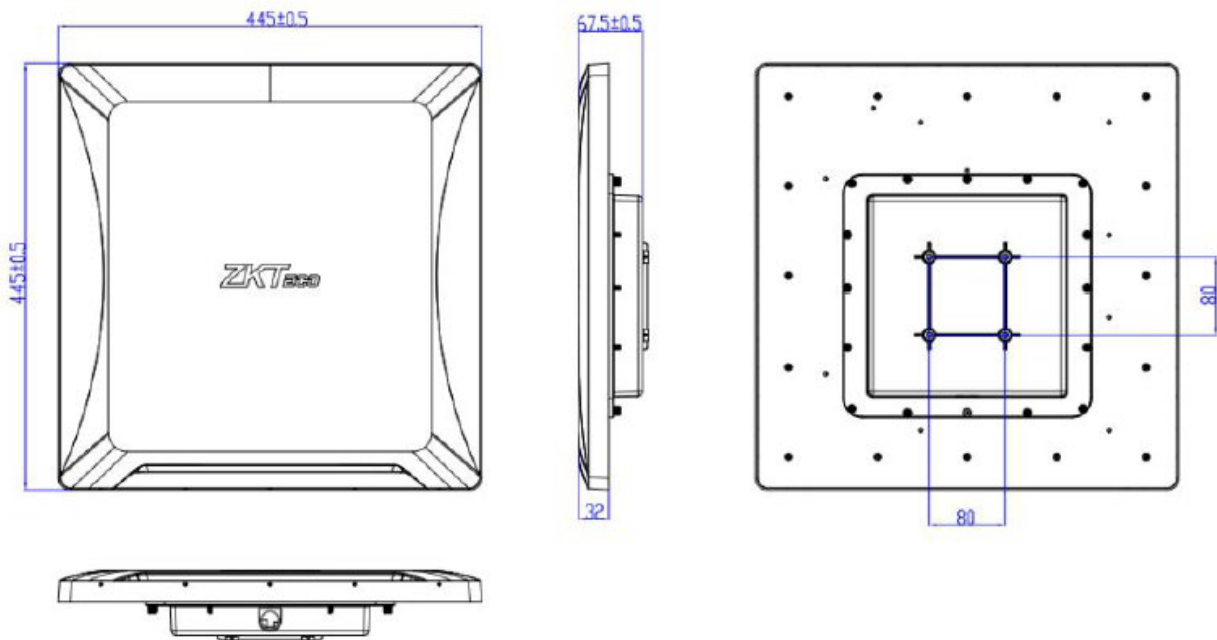

5. Configuración de Software



5.1 Introducción

5.1.1 Interfaz principal

Tomemos como ejemplo el funcionamiento del lector estándar americano:

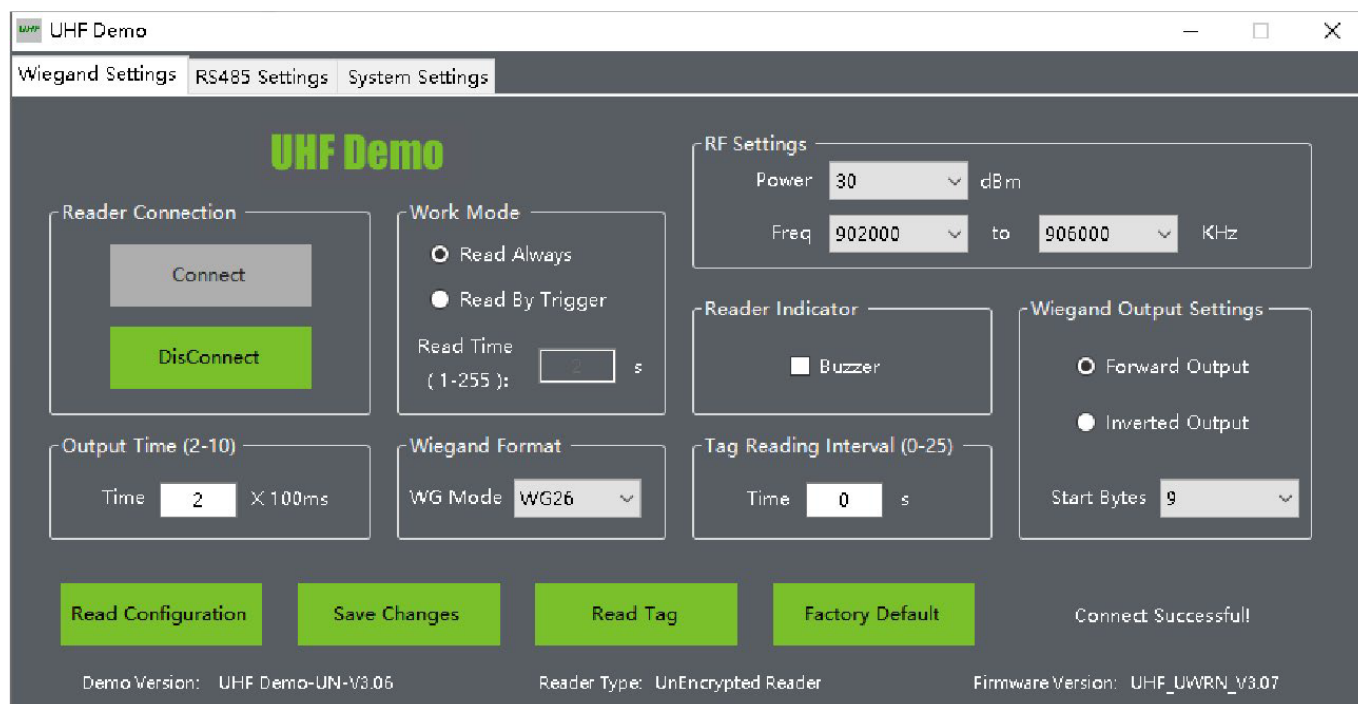

Conexión del lector

Haga clic en "Conectar" para conectar el lector y haga clic en "Desconectar" para desconectar el lector.

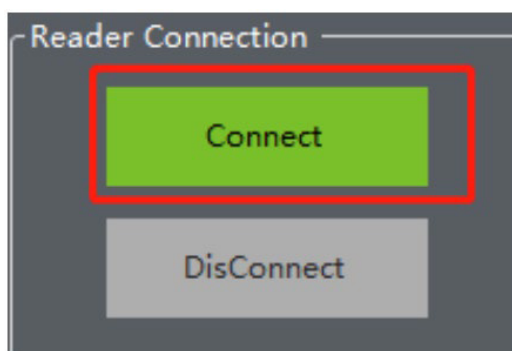

Configuración del modo de trabajo

Haga clic en Leer siempre (Read Always) para que el lector esté siempre en estado de lectura. Haga clic en Leer por Trigger (Read By Trigger) para permitir que el lector lea solo después de activarse.

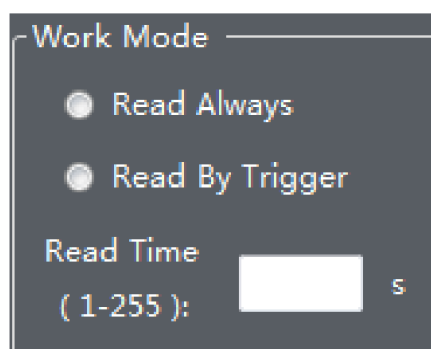

Configuración de RF

La configuración de RF ayuda a establecer los valores de potencia y frecuencia.

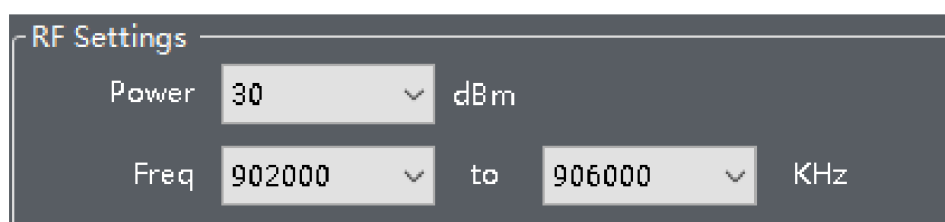

The screenshot shows the 'RF Settings' menu. It contains two rows of controls. The first row has a label 'Power' followed by a dropdown menu showing the value '30' and a small downward arrow, and the unit 'dBm'. The second row has a label 'Freq' followed by a dropdown menu showing '902000' and a downward arrow, the word 'to', another dropdown menu showing '906000' and a downward arrow, and the unit 'KHz'.

Zumbador

Seleccione la casilla de verificación Buzzer para habilitar el Buzzer.

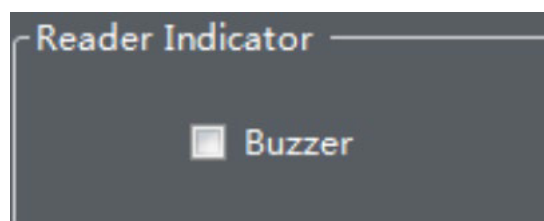

The screenshot shows the 'Reader Indicator' menu. It features a single checkbox labeled 'Buzzer' which is currently unchecked.

Configuración de salida Wiegand

La configuración de salida Wiegand consta de salida directa y salida invertida. Haga clic en "Forward Output" para leer el número de tarjeta en la partición en orden progresivo y haga clic en "Inverted Output" para leer el número de tarjeta en la partición en orden inverso (los clientes no necesitan configurarlo).

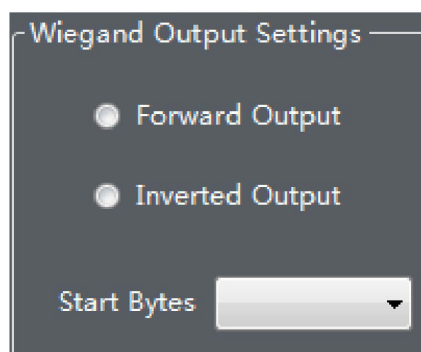

The screenshot shows the 'Wiegand Output Settings' menu. It has two radio button options: 'Forward Output' and 'Inverted Output'. Below these options is a label 'Start Bytes' followed by a dropdown menu.

Configuración de duración de salida

Se puede configurar el tiempo de la señal de salida continua del lector, y el tiempo máximo de configuración es 1s.

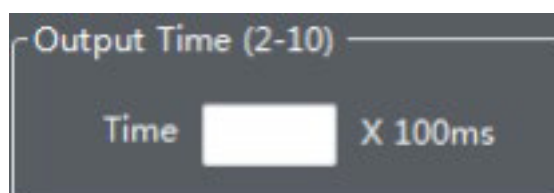

The screenshot shows the 'Output Time (2-10)' menu. It contains a label 'Time' followed by a text input field and the unit 'X 100ms'.

Configuración de formato Wiegand

El formato Wiegand predeterminado es WG26 y se puede configurar como WG34, WG42, WGS0, WG58, WG66, WG74, WG82, WG90, WG98.

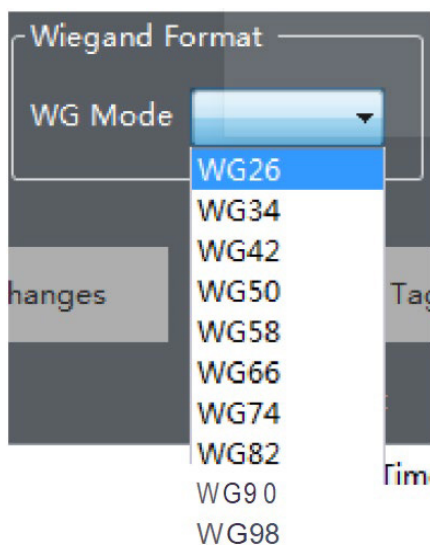

Configuración del intervalo de lectura de tarjetas

Puede configurar el intervalo de lectura de la tarjeta para evitar la lectura repetida de la tarjeta.

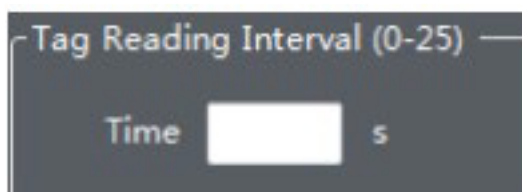

5.1.2 Interfaz de configuración RS485

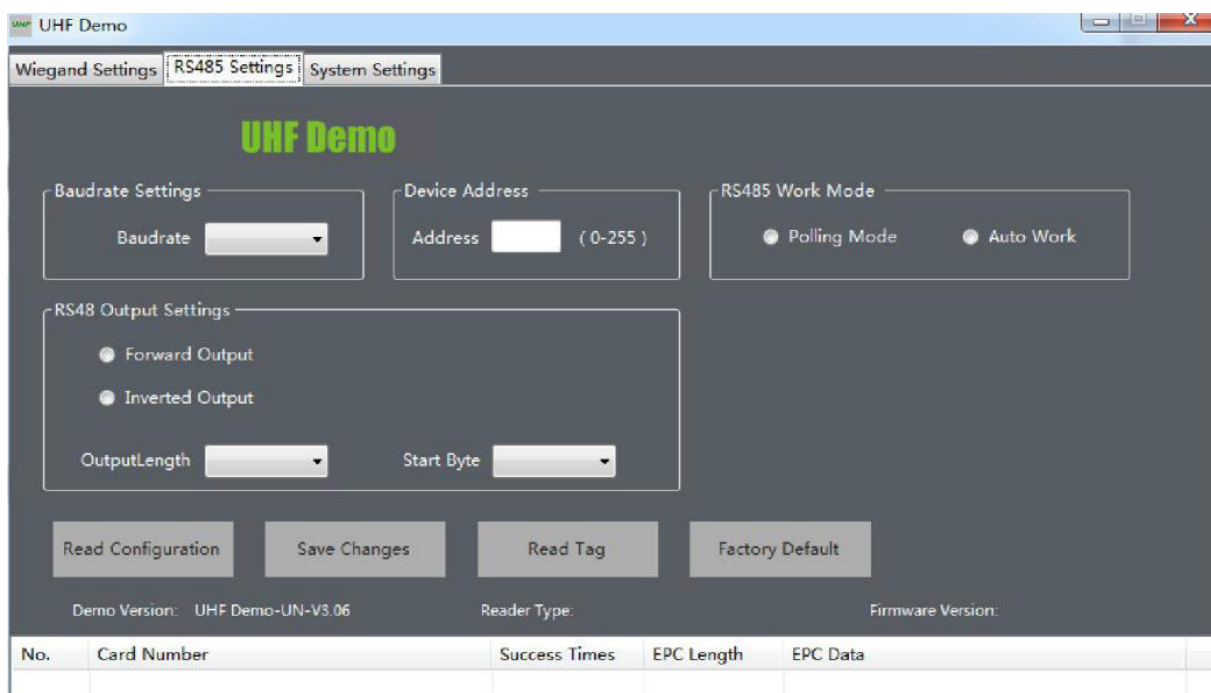

Ajuste de velocidad en baudios

La velocidad en baudios predeterminada es 96000 y se puede ajustar según los requisitos.

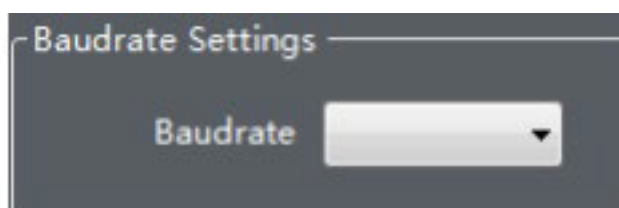

Configuración de la dirección del dispositivo

La configuración de la dirección del dispositivo se utiliza para distinguir los lectores que están instalados en diferentes ubicaciones.

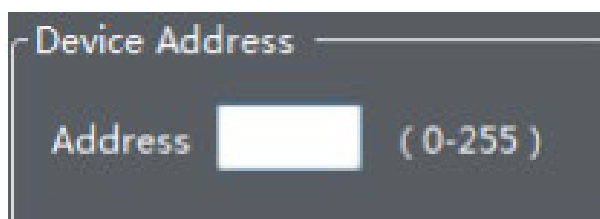

Modo de trabajo RS485

Seleccione Polling Mode para enviar un comando para buscar tarjetas, y el lector responderá a los datos correspondientes después de recibir el comando de búsqueda de tarjetas. Seleccione Auto Work para leer la tarjeta y cargar automáticamente los datos al controlador.

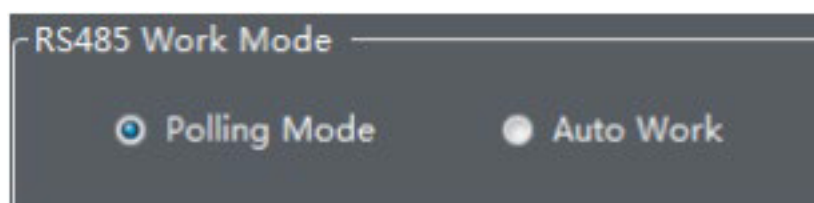

Modo de salida RS485

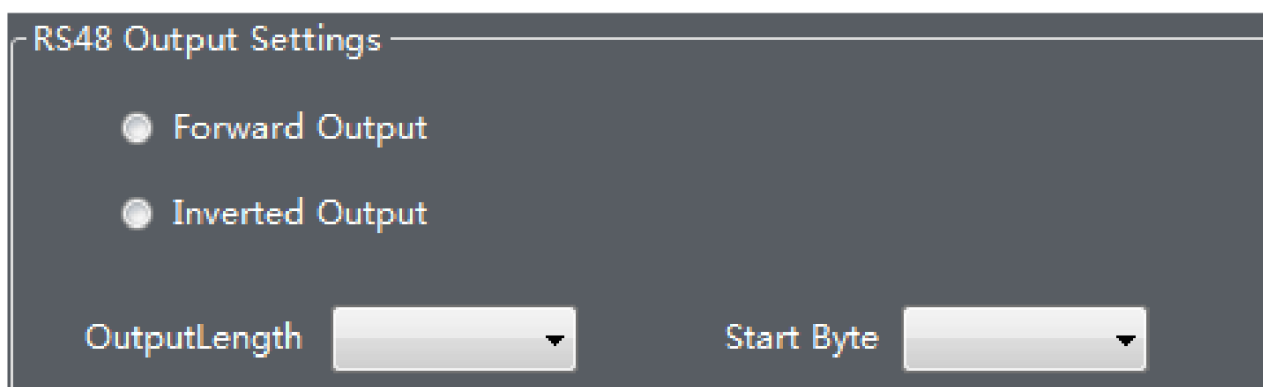

La configuración de salida RS485 consta de salida directa "Forward Output" y salida invertida "Inverted Output". Haga clic en Reenviar salida para leer el número de tarjeta en la partición en orden progresivo y haga clic en Salida invertida para leer el número de tarjeta en la partición en orden inverso.

5.1.3 Configuración del sistema

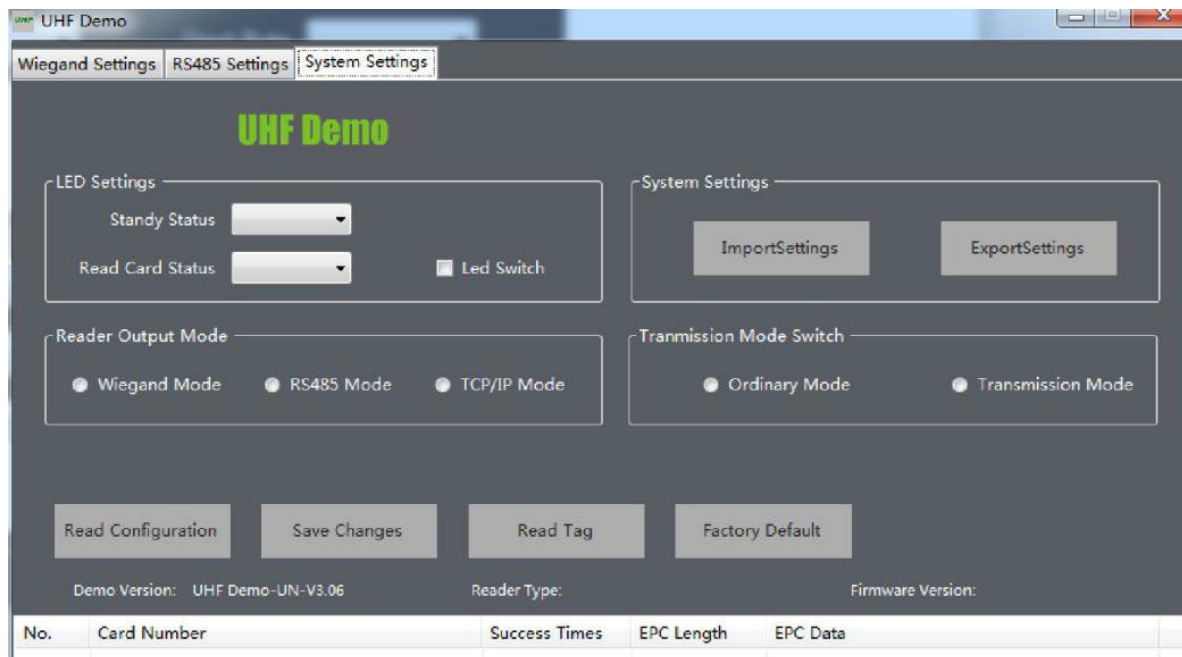

Ajuste de luz LED

El color del indicador LED se puede configurar en el estado de espera y la tarjeta de lectura. Hay siete colores para elegir.



Configuración de sistema

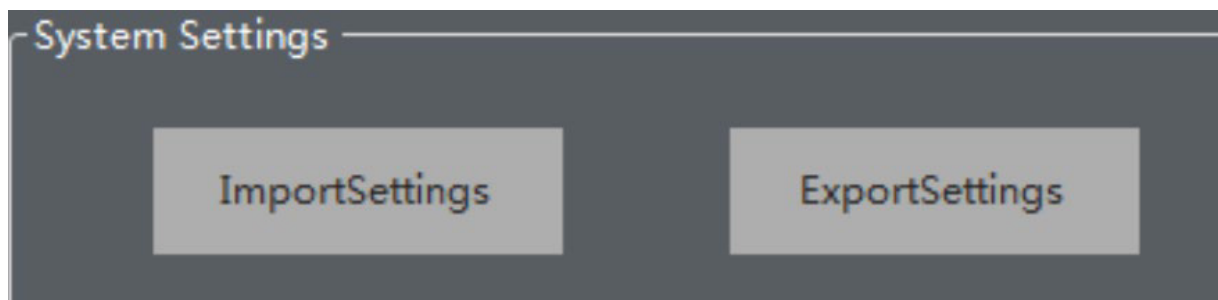

Seleccione la ruta de importación y exportación.

Salida de lector de tarjetas

Hay 3 modos de salida del lector de tarjetas nombrados, modo Wiegand, modo RS485 y modo TCP/IP.

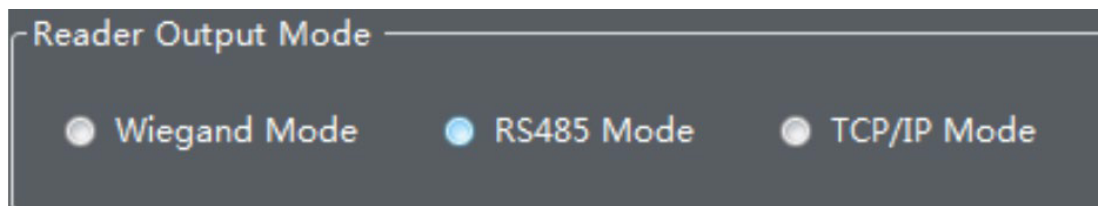

Configuración de idioma

Haga clic con el botón derecho en el área en blanco de la interfaz de demostración, aparecerá una ventana emergente como se muestra a continuación, haga clic en Configuración de idioma para seleccionar el idioma.

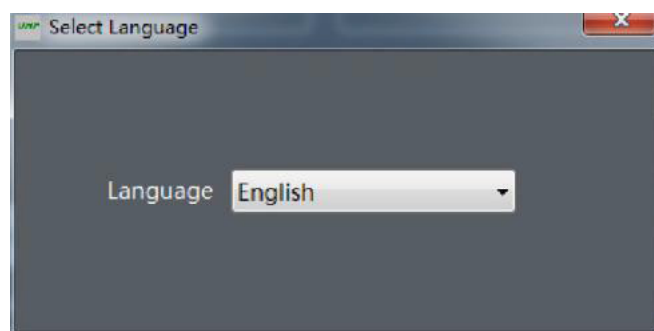
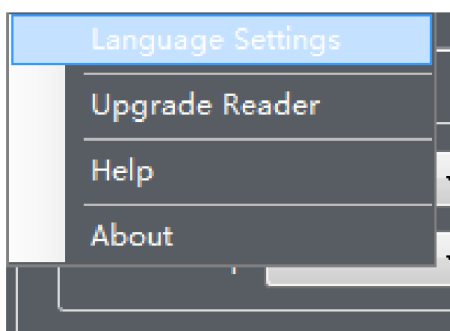

6. Conexión del controlador de acceso

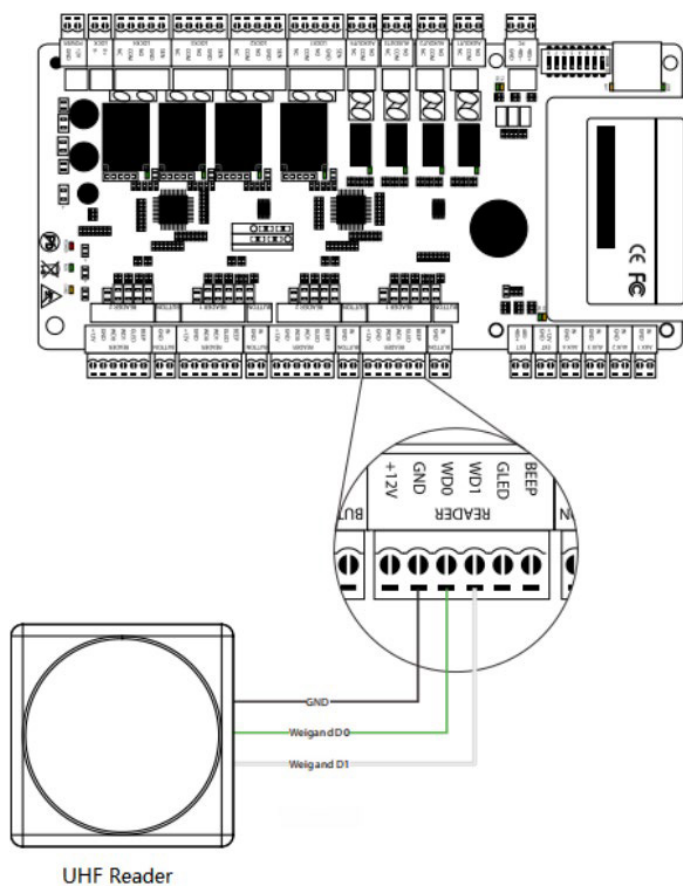

7. Proceso de instalación

1. Instale la antena direccional con un ángulo de elevación más bajo de $60 \sim 75$ para adaptarse a la línea de visión correcta.

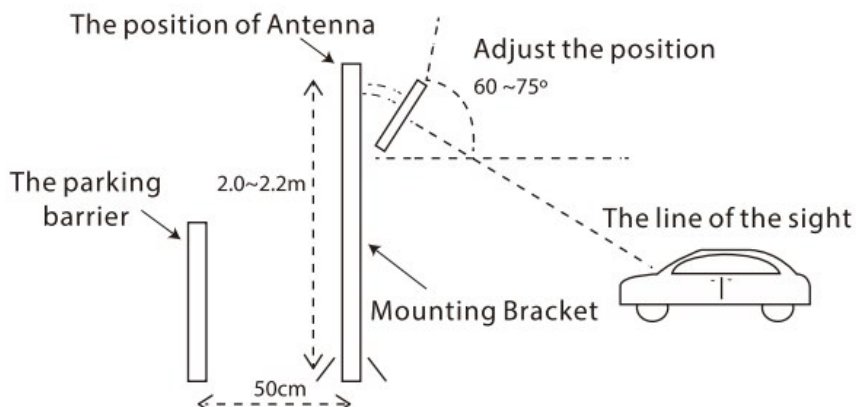

2. Instale el lector como se muestra en la imagen de arriba. Que el lector mire en la dirección y la dirección de desplazamiento del vehículo este en línea recta. La distancia entre el tope de lectora y de la barrera de estacionamiento se mantenga a 50 cm o más. Evite Instalar el lector opuesto del otro:

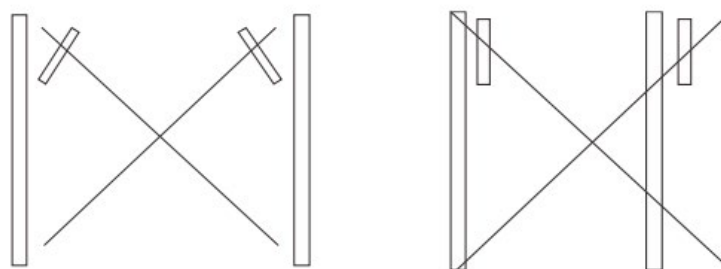

3. La posición de la etiqueta / tarjeta en el vehículo debe ser la siguiente:

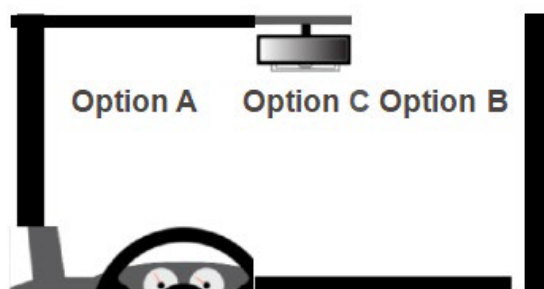



4. La distancia de detección del lector puede variar dependiendo de las condiciones climáticas como lluvia, nieve o viento.



5. El lector debe estar alejado de cualquier campo magnético fuerte mientras trabaja

Tags Recomendados

Tipo	Imagen	Explicación
Tarjeta UHF1-Tag1		Frecuencia de operación 840 a 960 MHz Almacenamiento de datos: 32 Bits TID, 64 Bits TID único. 96 Bits EPC, 512 Bits Usuario Protocolo Soportado: EPC Global Clase 1 Gen2 / ISO 18000-6C Tamaño: 85.6x54.0x.08mm
Tag para estacionamiento UHF		Frecuencia de operación 840 a 960 MHz Almacenamiento de datos: 32 Bits TID, 64 Bits TID único. 96 Bits EPC, 512 Bits Usuario, etc Protocolo Soportado: EPC Global Clase 1 Gen2 / ISO 18000-6C Tamaño: 100.0x23.2x0.4mm

8. Diagrama de cableado

1. Instale la antena direccional con un ángulo de elevación más bajo de 60 ~ 75 para adaptarse a la línea de visión correcta.



9. FAQ

¿Qué hacer si la distancia de reconocimiento del lector es muy corta?

Pruebe las siguientes posibilidades:

- Conecte al demo y ajuste el poder al máximo



- Compruebe si hay alguna interferencia del campo magnético del lector adyacente y de la central eléctrica cerca del lector.
- Compruebe si el lector está instalado correctamente y si el TAG funciona correctamente.
- Reemplace el TAG o el lector.

¿Qué se puede hacer si el lector no lee la tarjeta?

Pruebe las siguientes posibilidades:

- Cuando el lector está conectado a DEMO, debe hacer clic en Desconectar para que pueda leer la tarjeta nuevamente.
- Conecte el DEMO para comprobar si la lectura manual de la tarjeta es normal. Si la lectura manual de la tarjeta no responde, hay un problema con el lector. Si la lectura manual de la tarjeta falla después del restablecimiento de fábrica, reemplace el lector.
- Determine si el TAG es nuestro producto, reemplace el TAG de prueba.

¿Qué hacer si la barrera no se abre después de leer la tarjeta?

Pruebe las siguientes posibilidades:

- Cortocircuite los terminales NO y COM del lector, verifique si el interruptor está abierto. Si no está abierto, compruebe si la conexión entre el puerto del controlador del lector y el puerto de barrera es correcta.
- Compruebe si la barrera está abierta cuando los terminales UP y GND están en cortocircuito. Si no, la barrera está defectuosa.
- Compruebe si el TAG ha registrado la información en el software y los datos están sincronizados con el lector. Al deslizar la tarjeta, preste atención a si el controlador tiene el sonido de un relé saltando y si el software tiene la pantalla de registro de apertura de puerta normal. Si es así, verifique si el puerto de salida de la señal del relé del controlador está conectado al freno de manera incorrecta o conectado a otro puerto de salida.



www.zkteco.com



www.zktecolatinoamerica.com



Derechos de Autor © 2023, ZKTeco CO., LTD. Todos los derechos reservados.
ZKTeco puede, en cualquier momento y sin previo aviso, realizar cambios o mejoras en los productos y servicios o detener su producción o comercialización.
El logo ZKTeco y la marca son propiedad de ZKTeco CO., LTD.